

ISTRUZIONI

Piatto doccia

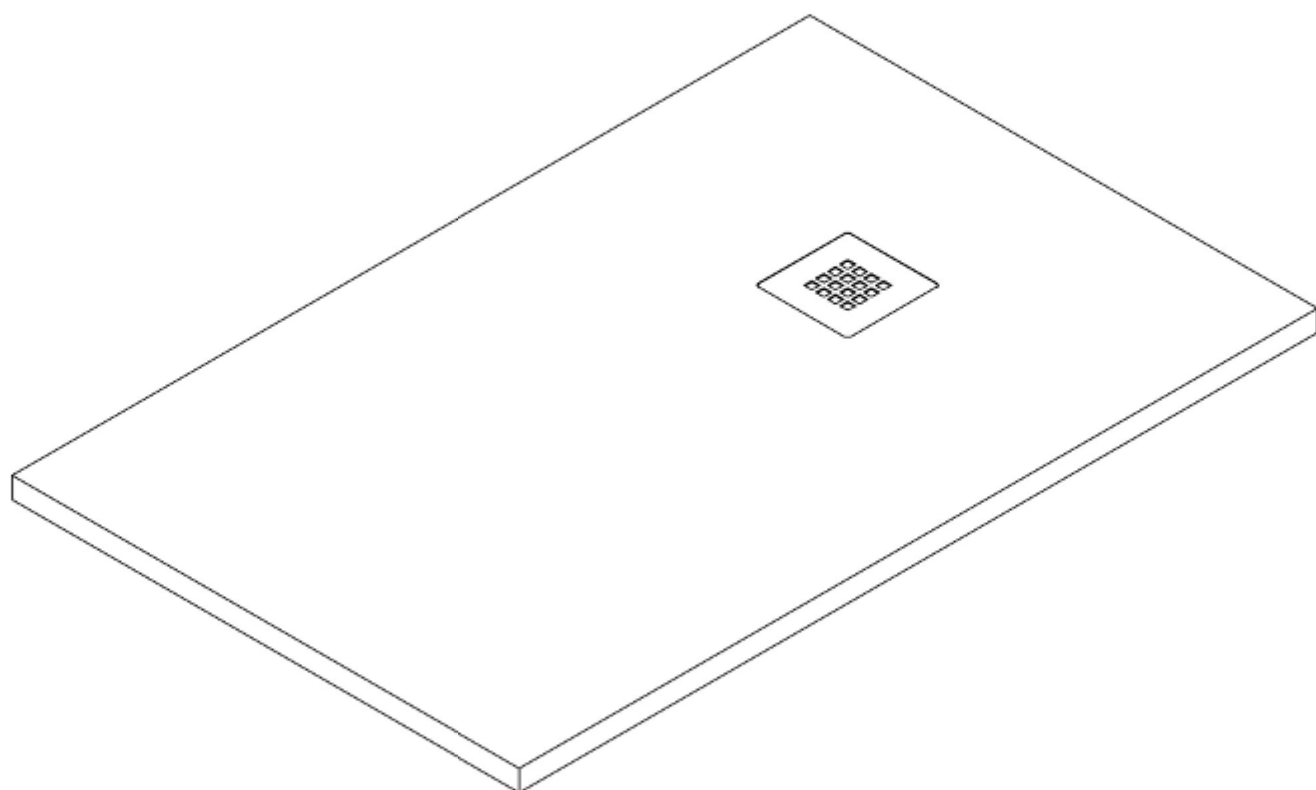

SOLIDSTONE
PIATTI DOCCIA IN PIETRA



AVVERTENZE PRIMA DELL'INSTALLAZIONE:

1. Prima di procedere a qualsiasi operazione di installazione, verificare la corrispondenza del piatto ordinato con quello consegnato e l'integrità di tutti i suoi componenti.
2. Prima di procedere all'installazione, leggere per intero il presente manuale.
3. L'installazione deve essere eseguita da personale qualificato. La ditta declina ogni responsabilità in merito alla procedura di installazione, in particolare se eseguita in maniera difforme da quanto previsto dal costruttore e/o dal presente manuale e/o dalle normative vigenti. E' importante assicurarsi che il personale incaricato dell'installazione sia qualificato in relazione alle disposizioni di legge in vigore nel Paese in cui viene effettuata l'installazione.
4. Il piatto va maneggiato con cura e va spostato sempre da due persone. Ciascuna persona dovrà prenderlo con due mani, afferrandolo sugli spigoli del lato più lungo e tenendolo in verticale (di taglio), in modo che non possa flettersi nella parte centrale. Il piatto va conservato in posizione orizzontale e sopra una superficie piana fino al momento dell'installazione. E' assolutamente necessario mantenere tutte le protezioni esistenti fino alla fine dell'installazione per evitare di sbattere il piatto determinandone possibili rotture.

UTENSILI NECESSARI PER IL MONTAGGIO NON FORNITI:

Per il montaggio, oltre al materiale necessario per realizzare il massetto di appoggio per il piatto, è necessario avere i materiali sotto elencati ed essere in due.



Silicone antimuffa



Martello in Gomma



Livella



Matita



Ventose per piastrelle di grandi dimensioni

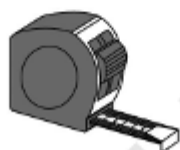

Metro



Adesivo sigillante poliuretano



Bandella impermeabilizzante



Nastro per mascherature (Carta gommata)

- 1** **Controllo pre-installazione.** Prima d'iniziare il montaggio controllare che il piatto non ha subito danni durante il trasporto e che non vi siano imperfezioni. Nel caso in cui il prodotto ha subito danni o vi siano anomalie, non installarlo ma contattare il rivenditore per informarlo della situazione.

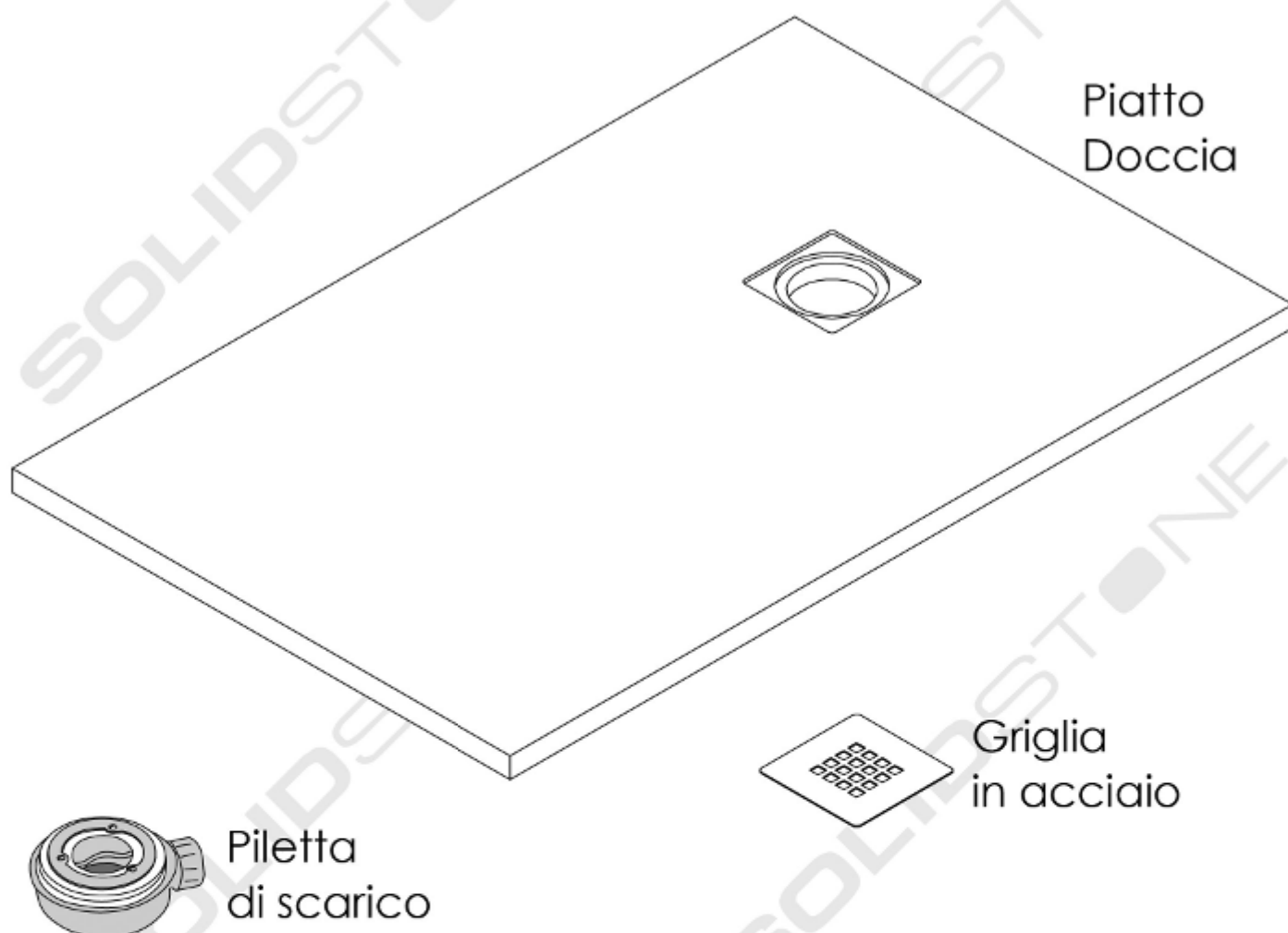

Il piatto va conservato in posizione orizzontale e sopra una superficie piana fino al momento dell'installazione. E' assolutamente necessario mantenere tutte le protezioni esistenti fino alla fine dell'installazione per evitare di sbattere il piatto determinandone possibili rotture. Se durante l'installazione il piatto deve essere poggiato temporaneamente, non accostarlo in verticale utilizzando come base il lato più corto.

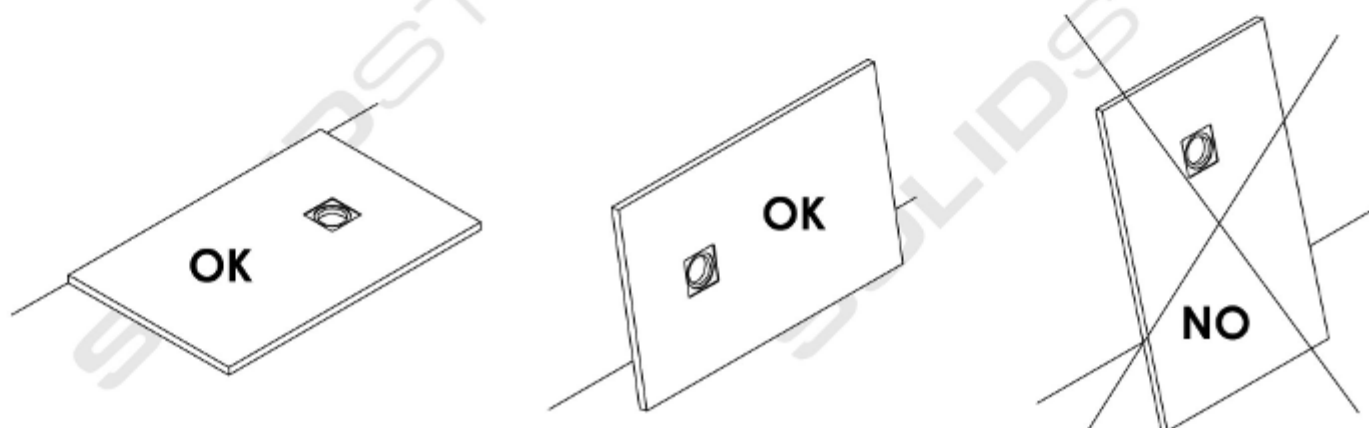

2 **Preparazione dello Scarico.** Segnare sul pavimento il punto ove andrà collocata la piletta di scarico (Passo A). Quindi collegare la parte inferiore della piletta allo scarico fognario controllando che sia a tenuta stagna (Passo B).



ATTENZIONE: Per conoscere la posizione della piletta misurarla direttamente dal piatto o controllare la scheda tecnica del piatto (Varia da piatto a piatto).

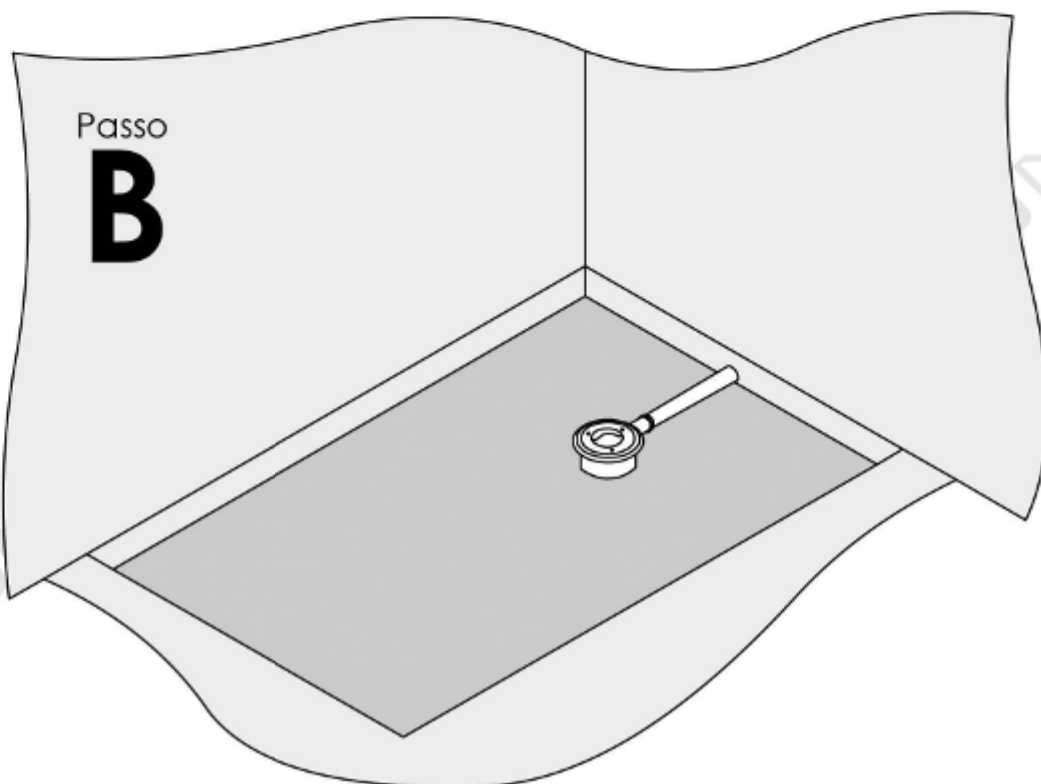
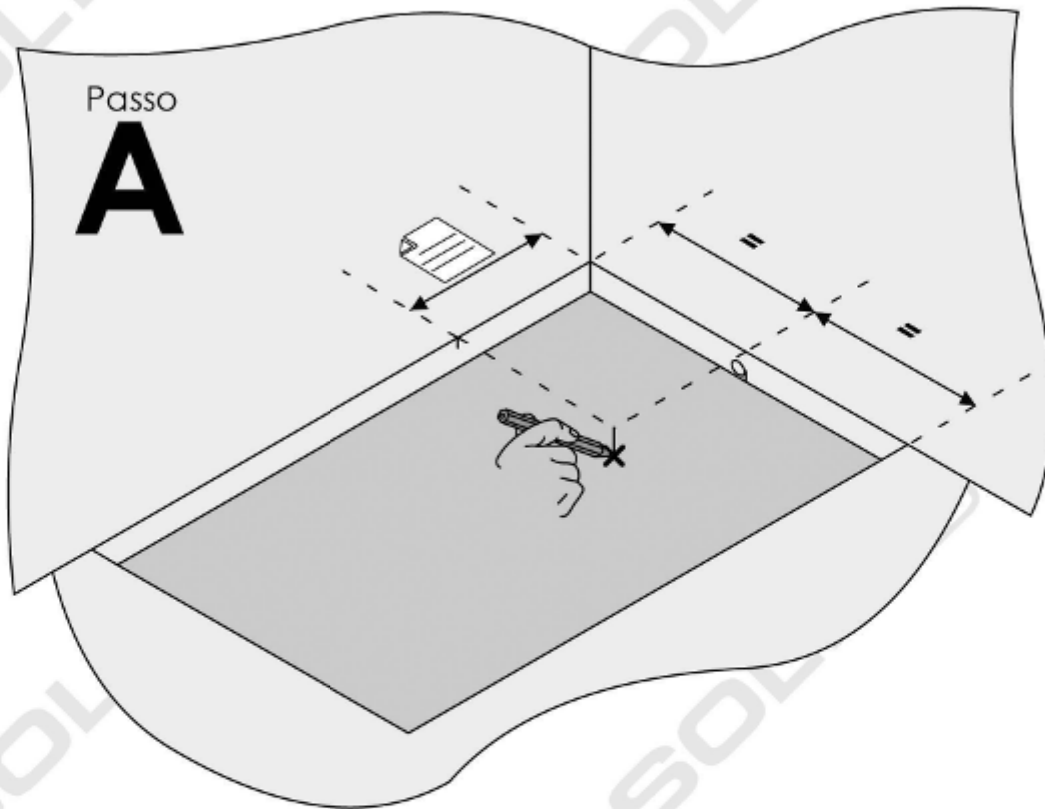

3 Preparazione della base. Posare la malta cementizia per creare un massetto d'appoggio per il piatto, avendo cura di lasciare l'incavo della piletta il più piccolo possibile in modo da dare maggior sostegno al piatto. Prima di posare il piatto, il massetto deve essere perfettamente livellato e asciutto.



ATTENZIONE: Prima di versare la malta cementizia, assicurarsi di aver tappato e protetto la piletta di scarico, per evitare che il materiale si riversi al suo interno.

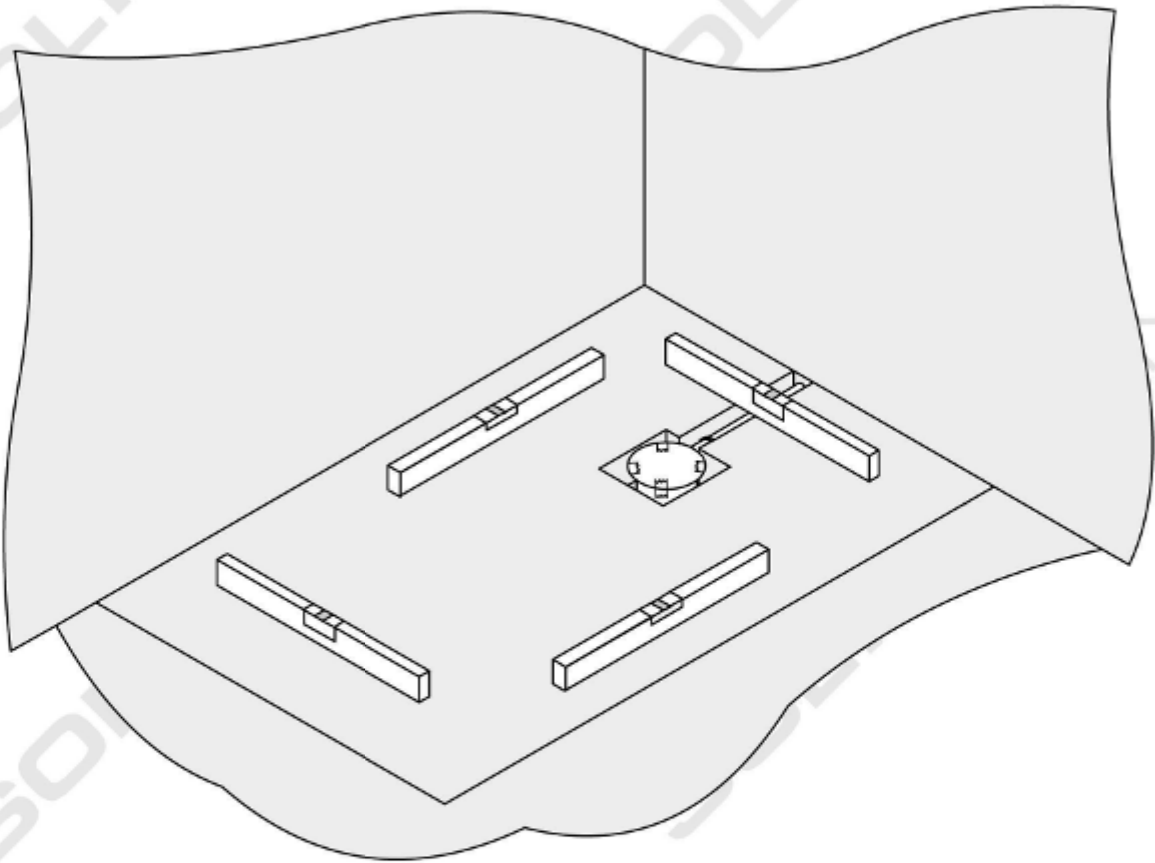

Realizzazione Base Errata!!!

Il piatto non poggerà su una superficie compatta.

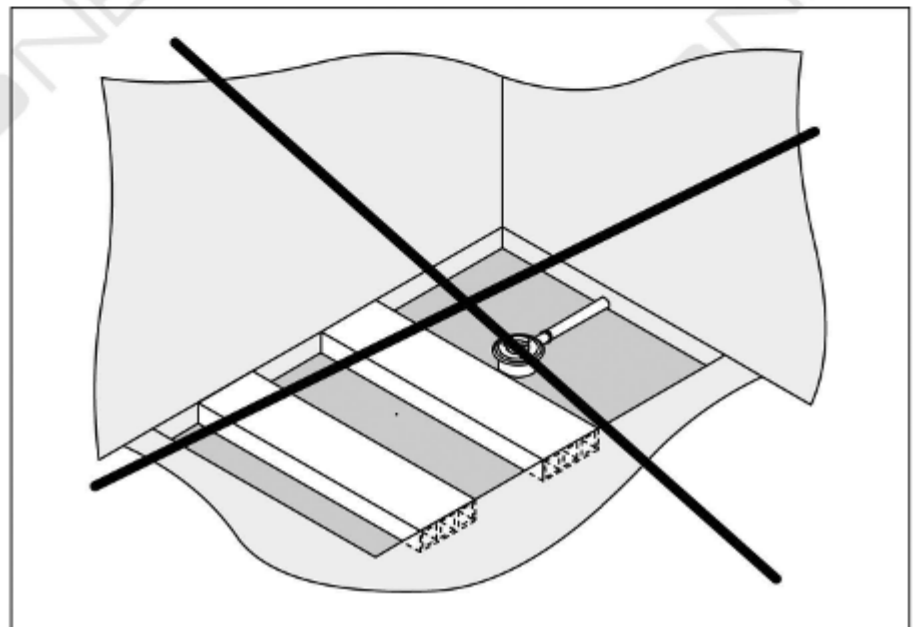

4 **Controllo dello scarico.** Prima di eseguire questo passo verificare che il massetto sia perfettamente asciutto. Adagiare il piatto doccia sul letto di malta, avendo cura che la piletta sia perfettamente coassiale con il foro dello scarico (assicurarsi che la guarnizione della piletta e il suo interno siano privi d'impurità o residui). Installare la parte superiore della piletta di scarico (Passo A), quindi, versando dell'acqua sul piatto, verificare che quest'ultima vada verso lo scarico (Passo B). Rimuovere nuovamente il piatto.



ATTENZIONE: Sollevare il piatto in due, a mano o aiutandosi con le speciali ventose per piastrelle di grandi dimensioni.

Per l'installazione della piletta e delle guarnizioni controllare la scheda tecnica della piletta

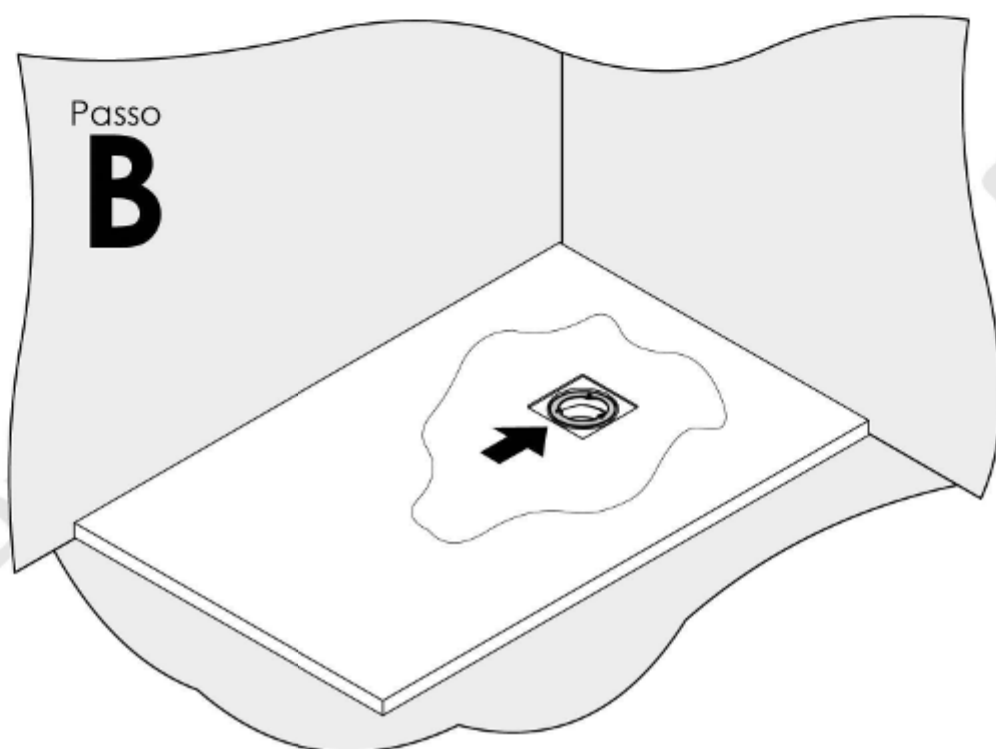
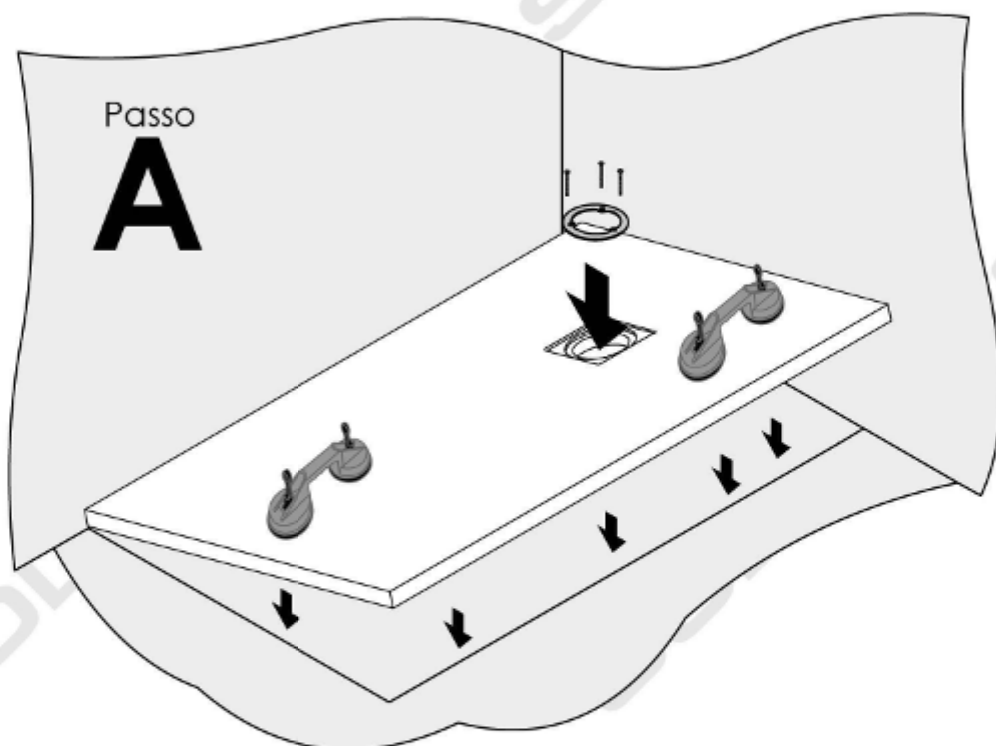

5 Fissaggio del piatto. Collocare perimetralmente la bandella impermeabilizzante negli angoli adiacenti alle pareti. Applicare, sopra la base di malta, delle strisce di adesivo sigillante elastico poliuretano (Passo A). Appoggiare il piatto doccia sulla base avendo cura che la piletta sia perfettamente coassiale con il foro dello scarico e che il piatto sia livellato (Passo B).



ATTENZIONE: Sollevare il piatto in due, a mano o aiutandosi con le speciali ventose per piastrelle di grandi dimensioni.

Per l'installazione della piletta e delle guarnizioni controllare la scheda tecnica della piletta

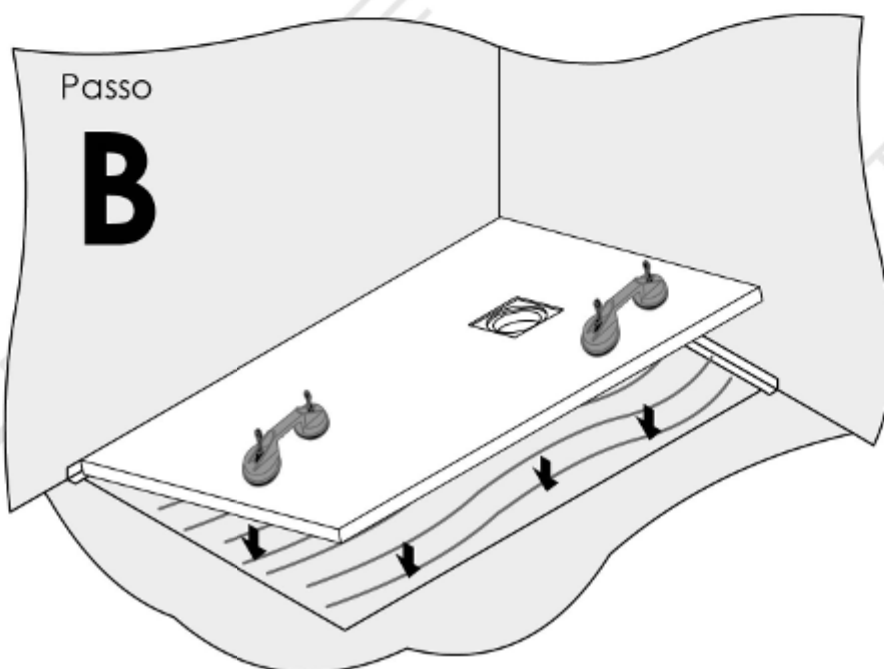
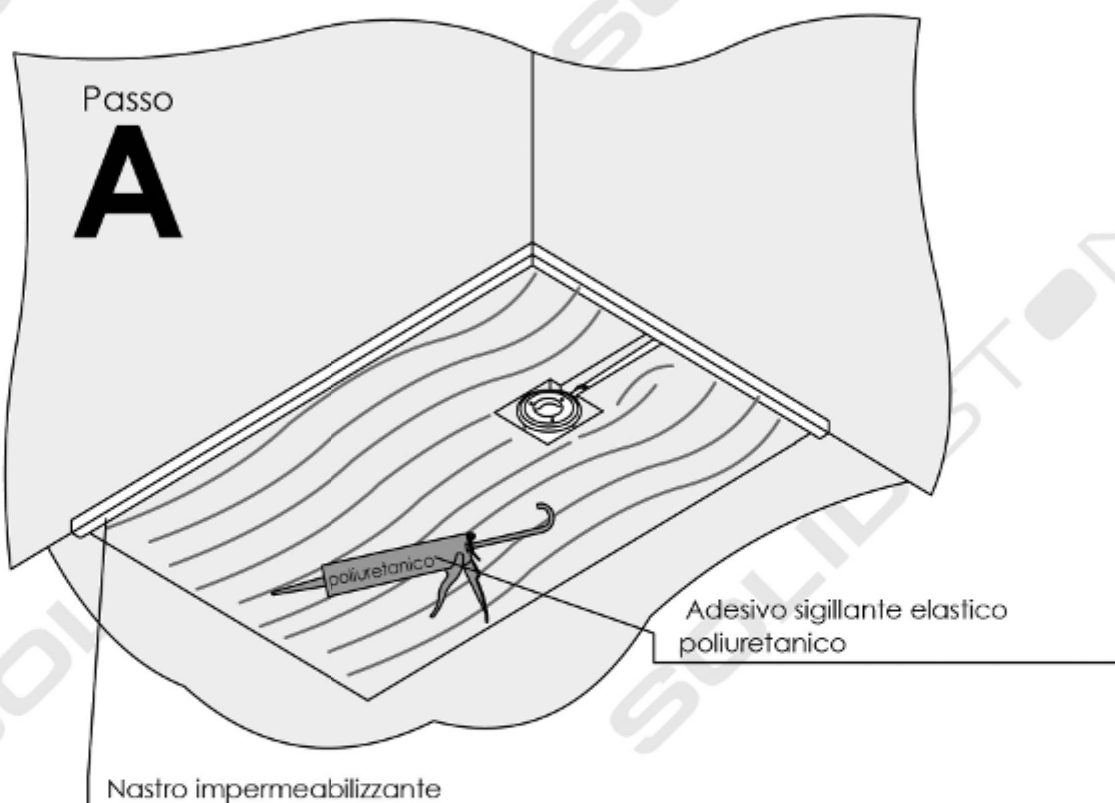

6 Completamento fissaggio Piatto. Assicurarsi che la piletta sia perfettamente coassiale con il foro dello scarico (assicurarsi che la guarnizione della piletta e il suo interno siano privi d'impurità o residui). Installare la parte superiore della piletta al piatto (Passo A), quindi, utilizzando un martello di gomma, livellare il piatto (Passo B). Attendere che il sigillante elastico poliuretano sia perfettamente asciutto.



ATTENZIONE: Per l'installazione della piletta e delle guarnizioni controllare la scheda tecnica della piletta

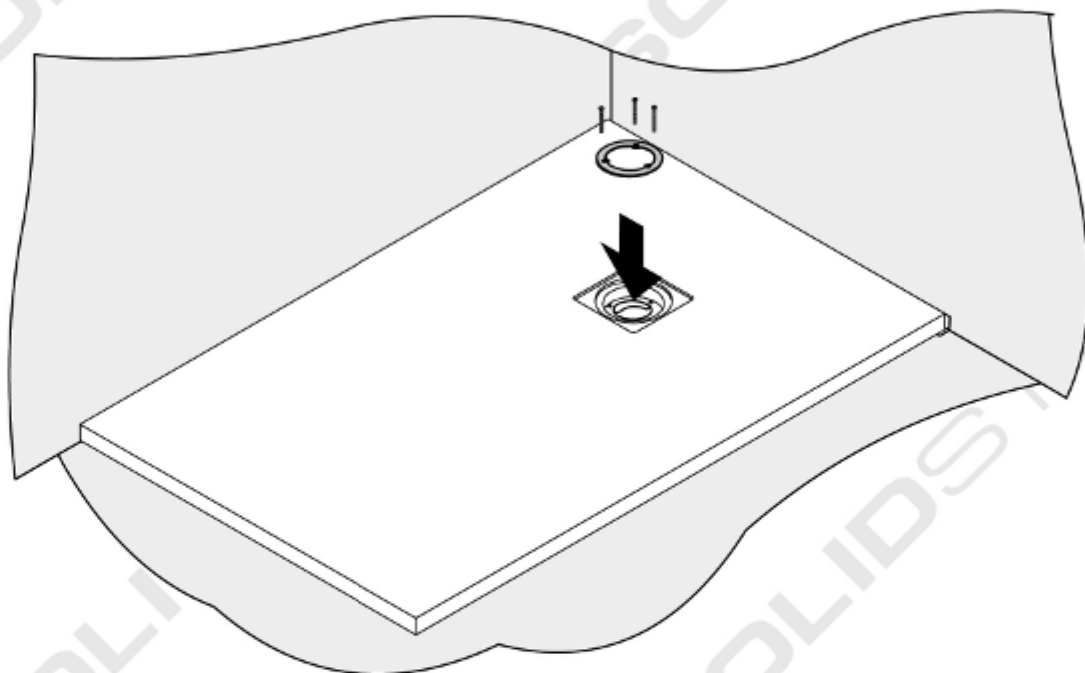

ATTENZIONE: Per assestare e livellare il piatto utilizzare esclusivamente un martello di gomma.

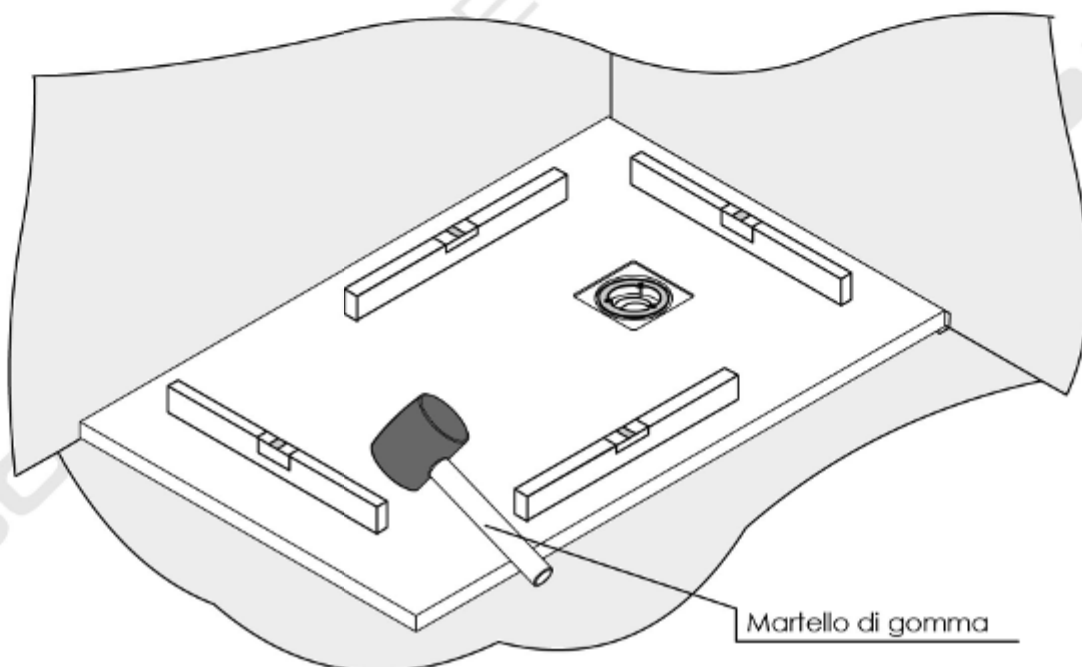

7 Completamento dell'installazione. Attendere che il sigillante elastico poliuretano sia perfettamente asciutto. Per evitare sbavature, posizionare due strisce di nastro per mascherature (carta gommata), lungo il perimetro del piatto (sulla parete e sul bordo piatto) avendo cura di lasciare lo spazio per la siliconatura. Procedere, quindi, alla siliconatura utilizzando del silicone antimuffa. A siliconatura completata rimuovere la carta gommata per eliminare il silicone in eccesso (Passo A). Installare la griglia di scarico (Passo B). Attendere 24h prima di utilizzare il piatto.

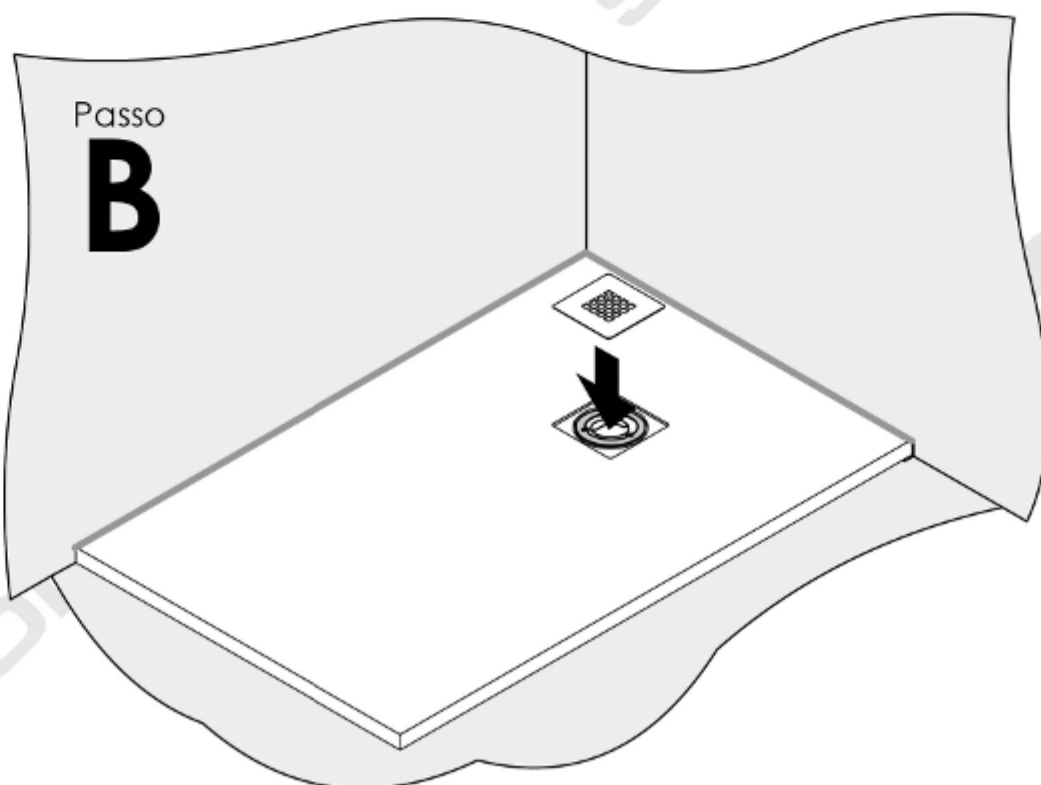
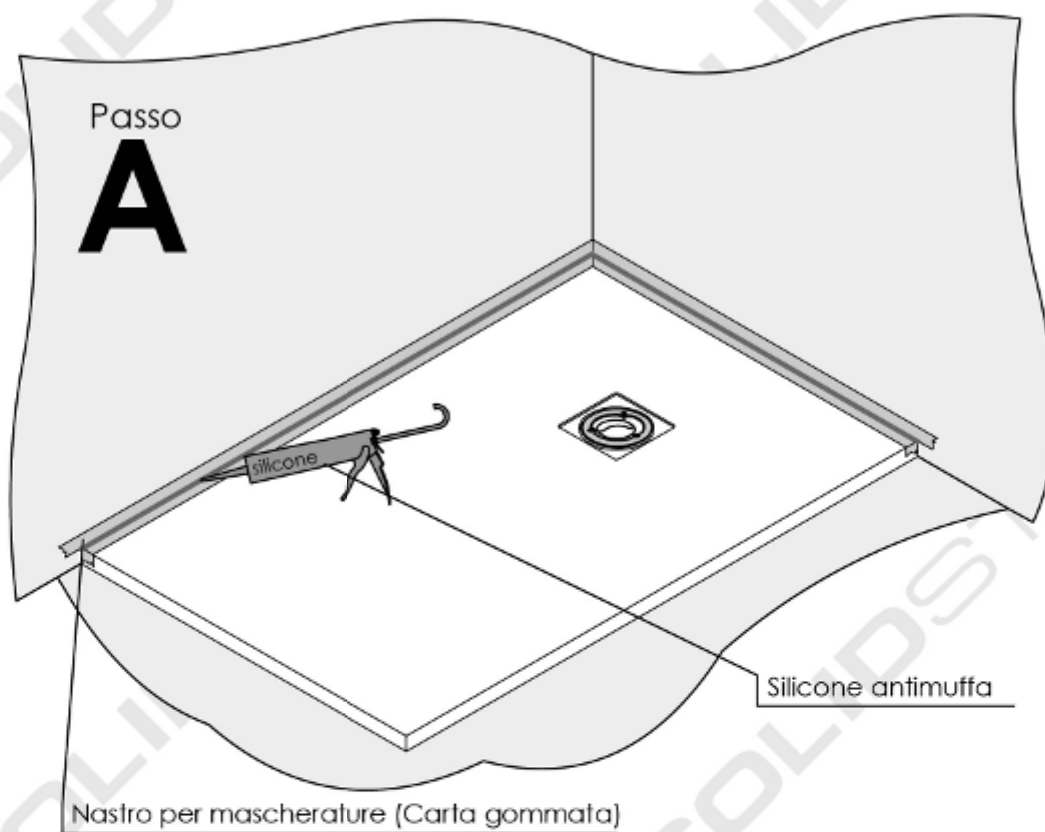

- 8 Protezione del piatto.** Ad installazione terminata se il bagno va piastrellato, proteggere tutta la superficie del piatto con un cartone (ad esempio quello dell'imballo).

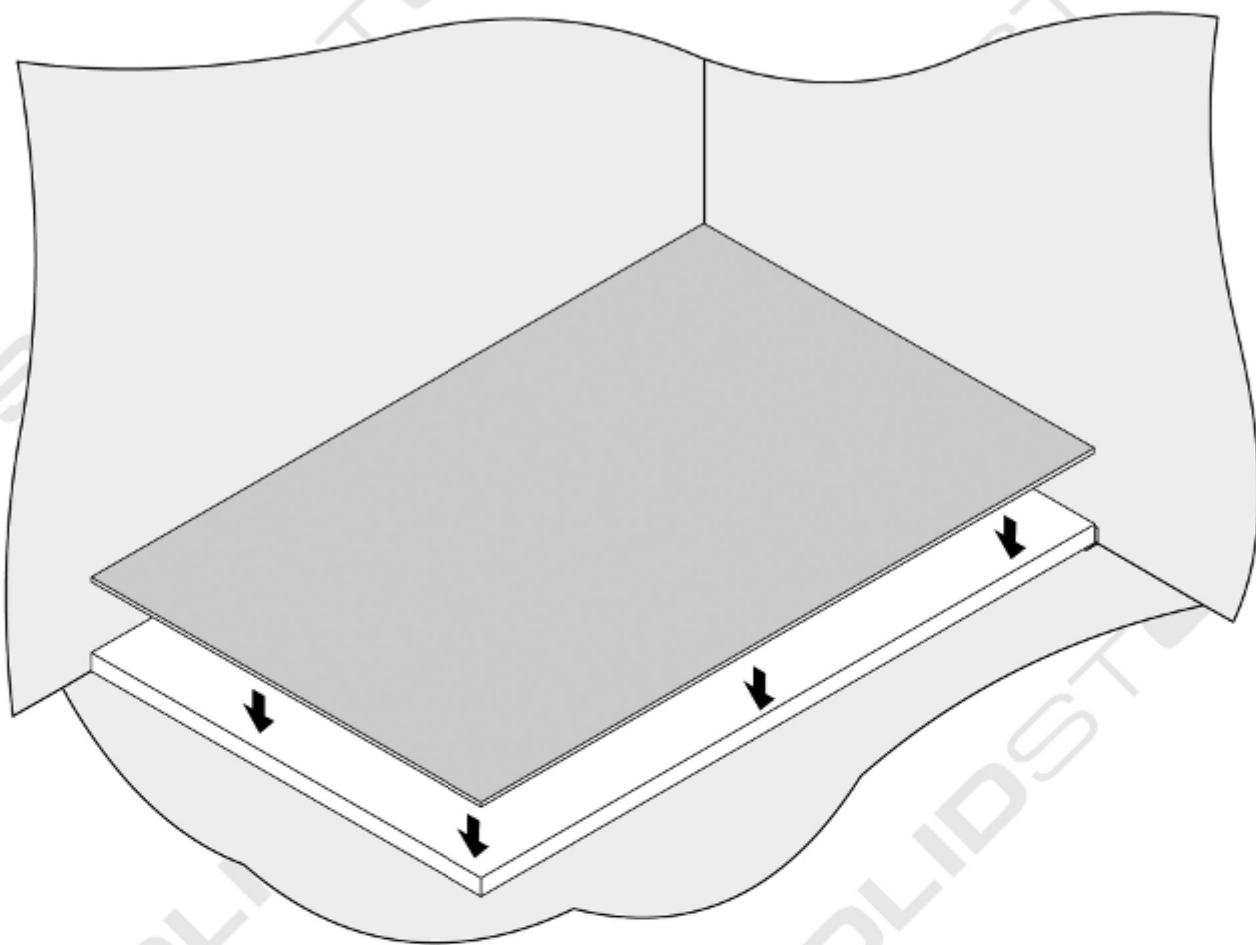

Note importanti per la pulizia del piatto:

- Se dopo l'installazione sul piatto restano tracce di cemento, per eliminarle utilizzare un prodotto specifico per cemento. Evitare di strofinare direttamente;
- Per la pulizia di routine è sufficiente lavare il piatto con acqua e lasciare asciugare;
- Per la pulizia approfondita utilizzare un panno soffice non abrasivo e del detergente liquido neutro.
- In caso di sporcizia o sedimenti di calcare, pulire con acqua e sapone o con anticalcare. Risciacquare subito con acqua tiepida quindi asciugare con un panno morbido.

La seguente lista mostra i risultati dell'esposizione del piatto doccia ad agenti chimici utilizzati abitualmente in un bagno.

Agente domestico	Tempo di esposizione	Degradazione
Candeggina	24h	5
Acido cloridrico	4h	1
"Mastro Lindo"	24h	3
"Viakal"	24h	4+
Aceto	24h	2
Ammoniaca	24h	4
"KH-7"	24h	5
"Cillit Bang"	24h	5
Acetone	1min	1
Alcool isopropilico	5min	5
Tinture per capelli scuri	5min	2
Tinture per capelli castano	5min	2
Smalto per unghie	5min	2
Acqua ossigenata	24h	3
Betadine	1min	3

Volori di degradazione
0 - Pellicola danneggiata
1 - Degrado superficiale e/o creazione di bolle
2 - Netto cambiamento della brillantezza e/o del colore
3 - Moderato cambiamento della brillantezza e/o del colore
4 - Leggero cambiamento della brillantezza e/o del colore visibile solo in certi angoli d'ispezione
5 - Nessun cambiamento visibile