

Codice Dianflex: 321-1626

1 DESCRIZIONE

Le valvole termostattizzabili FAR sono valvole predisposte per il montaggio del comando termostatico o del comando elettrotermico che ne comandano l'apertura e la chiusura.

1.1 VALVOLE TERMOSTATIZZABILI SALVASPAZIO

Oltre alle valvole termostattizzabili che prevedono il posizionamento classico del comando termostatico o elettrotermico, FAR ha realizzato le "salvaspazio", ovvero valvole che permettono, a seconda dei vincoli e dello spazio utile, di scegliere il giusto orientamento.

ART.1626



Valvola termostattizzabile
a squadra sinistra

- Attacco per tubo ferro
- Misure: 3/8" - 1/2"

1.2 ESEMPI DI INSTALLAZIONE

Esistono vari sistemi di allacciamento del radiatore alla rete di distribuzione, ma i più utilizzati sono: allacciamento laterale, contrapposto e dal basso.

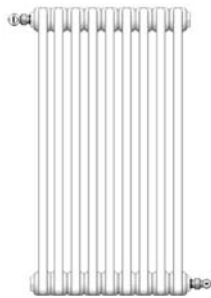
ALLACCIAMENTO CONTRAPPOSTO

È il sistema di allacciamento che permette di avere la massima resa da parte del radiatore in quanto l'acqua calda è costretta ad attraversare tutto il corpo scaldante. Dal punto di vista dell'installazione, la situazione risulta più complicata in quanto è necessario essere a conoscenza dell'interasse tra valvola e detentore e della lunghezza del radiatore.

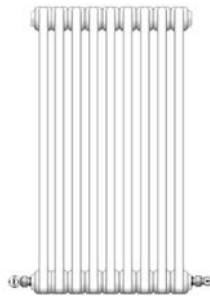

ALLACCIAMENTO BASSO

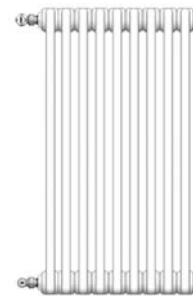
È il sistema meno utilizzato e si ottiene ricavando gli attacchi tutti e due in basso. L'emissione si riduce dal 5 al 10%, in quanto il flusso di acqua ha un percorso diretto verso l'uscita.

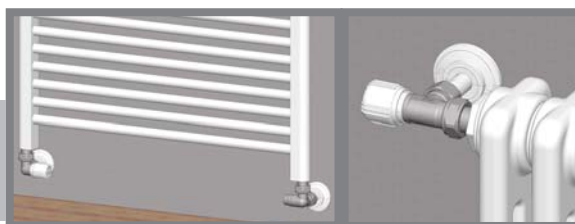

ALLACCIAMENTO LATERALE

È il sistema più utilizzato, in quanto permette di avere una buona resa del radiatore ed una installazione semplice in quanto l'unica cosa di cui si deve essere a conoscenza è l'interasse tra valvola e detentore.

Esempio d'installazione degli **art.1617-1116** su termoarredo.

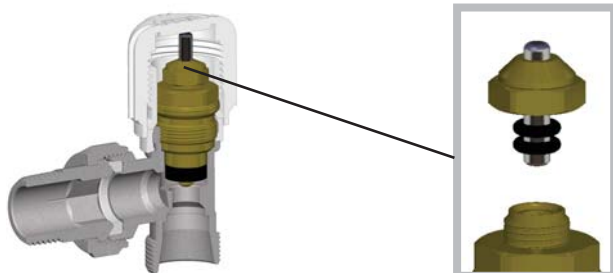

Esempio d'installazione dell'**art.1615** su radiatore.

2 CARATTERISTICHE COSTRUTTIVE

Possibilità di sostituire gli o-rings di tenuta del vitone della valvola senza svuotare l'impianto.

FILETTO CONICO CON PELLICOLA DI TENUTA



I codoli hanno filetto conico e in più sono preguarniti con una particolare pellicola morbida Loctite® Dri-Seal 5061 che garantisce la tenuta su filettature a norma.

SEDE IN HPF

La tenuta tra codolo e corpo valvola è ottenuta mediante una sede in HPF che assicura affidabilità e durata nel tempo.

Per l'installazione di testine termostatiche e termoelettriche è stato creato un semplice sistema di estrazione del volantino e dell'inserto filettato in plastica.

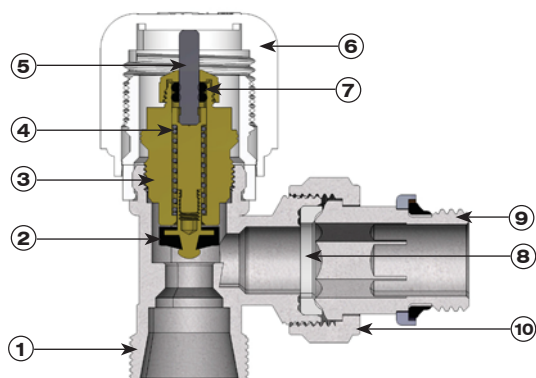
Svitare il volantino, infilare l'apposito cilindretto verde sul perno in acciaio inox e riavvitare il volantino. In questo modo è possibile asportare volantino e inserto senza danneggiarli per poter installare successivamente la testina prescelta.

3 MATERIALI DI COSTRUZIONE

- | | |
|------------------------------------|------------------|
| 1.Corpo valvola | Ottone CW617N |
| 2.Otturatore | EPDM |
| 3.Vitone | Ottone CW614N |
| 4.Molla | Acciaio AISI 302 |
| 5.Perno | Acciaio AISI 303 |
| 6.Volantino | ABS |
| 7.O-rings di tenuta | EPDM |
| 8.Sede di tenuta | HPF |
| 9.Corpo codolo | Ottone CW617N |
| 10.Dado di serraggio codolo | Ottone CW617N |

4 COMPONENTI INSTALLABILI

Le valvole termostattizzabili e i detentori FAR sono disponibili con attacco ferro e intercambiabile per tubo rame, plastica, e multistrato.



MULTISTRATO

PLASTICA

RAME Ø10-12-14 mm

RAME Ø15-16 mm

4.1 INSTALLAZIONE DEL COMANDO TERMOSTATICO ED ELETTROTHERMICO

I comandi termostatici permettono l'apertura e la chiusura automatica della valvola sulla quale sono installati, al fine di ottenere la temperatura di comfort impostata.

ART.1824



* Per conoscere le caratteristiche del comando termostatico art.1824, consultare la scheda tecnica ST.07.02

ART.1828



* Per conoscere le caratteristiche del comando termostatico art.1828, consultare la scheda tecnica ST.07.15



I comandi termostatici non devono essere installati in verticale!
Per una corretta rilevazione della temperatura ambiente, non devono esserci elementi di disturbo (componenti di arredo, nicchie murali, ecc.) che possano influenzarne il normale funzionamento.

Nelle situazioni in cui la lettura della temperatura può essere influenzata da fattori ambientali, o in caso di installazioni con comando termostatico posto in verticale, sono disponibili due comandi termostatici con sensore di temperatura a distanza:



ART.1800

Caratteristiche principali

- Comando termostatico con sensore a liquido
 - Selettore a distanza numerato
 - Capillare 2 m
 - Regolazione: 7° ÷ 28° C.
- (I valori per l'impostazione della temperatura sono standard per tutti i modelli termostatici e sono riportati sulla scheda tecnica ST.07.02.00).



ART.1810

Elemento termostatico con sensore e scala graduata per la scelta del valore della temperatura a distanza.

Il sensore con la graduazione di taratura della temperatura è posizionato a distanza (sino 2 m), su parete nelle vicinanze del corpo scaldante asservito, in zona libera da coperture ed ostacoli alla circolazione dell'aria ambiente. Questo articolo è adatto per corpi scaldanti posizionati in nicchia oppure ricoperti da mobiletti estetici o situati dietro tende in tessuti pesanti che non permettono o comunque ostacolano la libera circolazione dell'aria ambiente.

Comando termostatico e sensore a distanza.

Il sensore è posizionato ad una distanza massima di 2 m, normalmente sul battiscopa sotto il corpo scaldante, in modo tale da essere immerso nel flusso d'aria aspirato dal corpo scaldante stesso e che media la temperatura dell'aria ambiente. Oppure su parete, nelle vicinanze del corpo scaldante asservito.

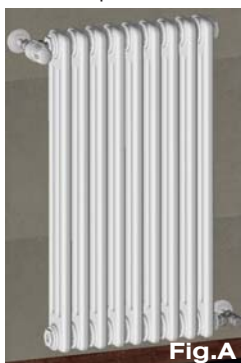

Fig.A

Nelle figure, si può notare come il radiatore installato su parete libera (Fig. A), permette l'installazione dell'Art.1824 o dell'Art.1828, poichè il sensore è a libero contatto con l'aria circolante, senza particolari corpi che ne influenzino la temperatura rilevata. Se contrariamente il radiatore viene installato all'interno di una nicchia (Fig. B), o in presenza di oggetti di comune arredo che possono vincolare l'esatta rilevazione della temperatura in prossimità del corpo scaldante, FAR consiglia l'applicazione dell'Art.1800 o dell'Art.1810.



Fig.B

4.2 COMANDI ELETTROTHERMICI

I comandi elettrotermici FAR sono disponibili in due versioni: senza microinterruttore ausiliario (**fig.A**) o con microinterruttore (**fig.B**). Queste testine vengono attivate o disattivate da un termostato o da una centralina elettronica. Sono disponibili normalmente aperte o normalmente chiuse con due diverse tensioni di alimentazione 24V e 230V.

Art.1909-1919-1929-1939

Art.1914-1924-1913-1923

Dopo aver asportato il volantino e l'insero in plastica come precedentemente descritto, si può procedere al montaggio della testina elettrotermica avvitando l'adattatore Art. 1941 sul vitone ed il comando sull'adattatore, collegando successivamente i cavi.

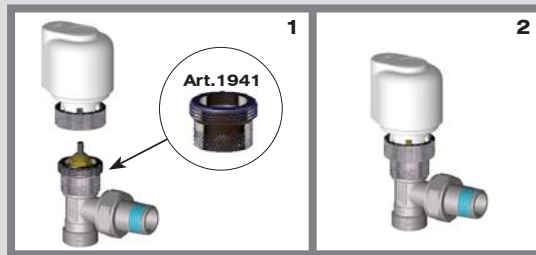

Per conoscere le caratteristiche dei comandi elettrotermici, consultare la scheda tecnica ST.04.05.00

4.3 ACCESSORI DI COMPLETAMENTO

| | | | | |
|---|---|--|--|--|
| CODOLO TELESCOPICO Per colmare la distanza tra valvola e radiatore 3/8": da 32mm a 55mm 1/2": da 35mm a 60mm | PROLUNGA DIRITTA Permette di passare da un filetto FAR 24x19 ad un attacco per tubo rame Ø18-22. Prolungamento 30-35-40mm | RIDUZIONE Permette di passare da un filetto FAR 24x19 ad un filetto 1/2" femmina | CURVA SPECIALE CON TUBETTO Ø 16 Disponibile da 30 e 100mm di lunghezza | RACCORDO ECCENTRICO Disponibile da 1-2-3-4-5-6cm con filetto da 3/8"-1/2"-3/4" |
| ART.8820 | ART.8850 | ART.8870 | ART.8900 | ART.5560 |

5 CARATTERISTICHE FLUIDODINAMICHE

Le caratteristiche fluidodinamiche delle valvole termostatiche sono state determinate in abbinamento al comando termostatico art.1828.

Art. 1616 38 - 1617 38 - 1626 38 - 1627 38

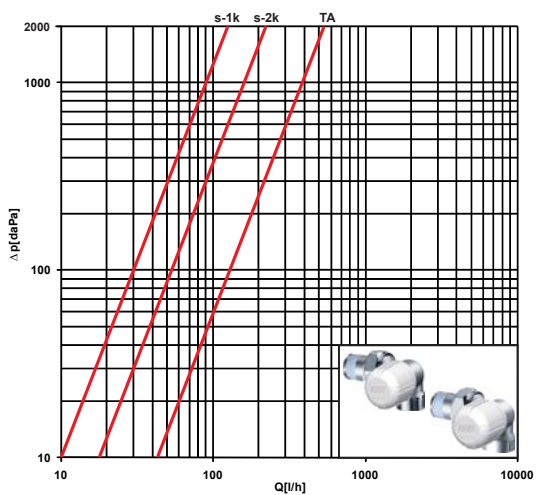

Kv = 1,12 m³/h

Art. 1616 12 - 1617 12 - 1626 12 - 1627 12

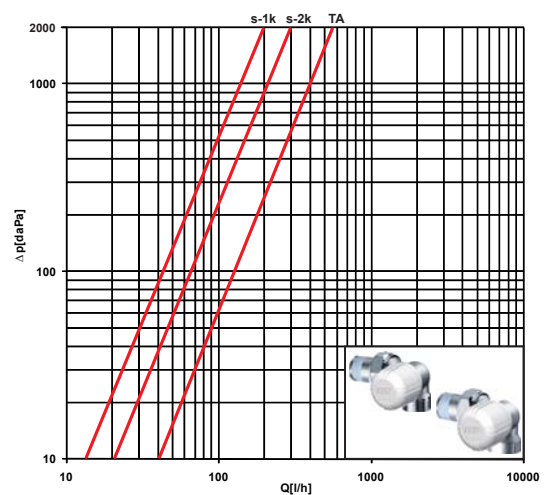

Kv = 1,2 m³/h

7 CARATTERISTICHE DIMENSIONALI

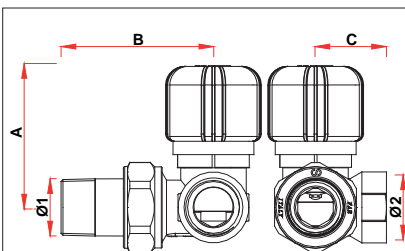

* = con testina termostatica Art.1824

| ARTICOLO | Ø1 | Ø2 | A | B | C |
|----------|------|------|-----------|----|----|
| 1626 38 | G3/8 | G3/8 | 53 (101*) | 52 | 26 |
| 1626 12 | G1/2 | G1/2 | 53 (101*) | 55 | 26 |